



Диван из коллекции ESSE - это максимум комфорта, функциональности и приятных моментов.

Удобный раскладной механизм Puma, которым оснащен диван, поможет с легкостью превратить его в двуспальную кровать и использовать для ежедневного сна. А приятный бонус в виде ящика для белья, спрятанного в угловом элементе, позволяет использовать его как дополнительное место для хранения вещей.

Экстра комфорт обеспечивает эластичный наполнитель в сидения и спиновых подушках, а также, продуманная с точки зрения эргономики, конструкция дивана.

Данная модель дивана может быть выполнена в угловой или прямой конфигурации.

## ТЕХНИЧЕСКАЯ ИНФОРМАЦИЯ

**Каркас:** сосновый брус, березовая фанера класса E1 (Литва)

**Наполнитель:** подушки сидений - эластичный пенополиуретан, сырьё BAYER, BASF (Германия), SHELL (Нидерланды), формование Interfoam (Украина), спиновые и декоративные подушки - холлофайбер

**Уровень мягкости и эластичности сидений:** средний уровень мягкости SS/Medium

**Раскладной механизм:** Puma

**Опоры (ножки):** дерево

**Клей для каркаса:** Jowat (Германия)

**Клей для пенополиуретана (мягкие части изделия):** Saba (Нидерланды)

КОНФИГУРАЦИЯ

□ 112ES-106

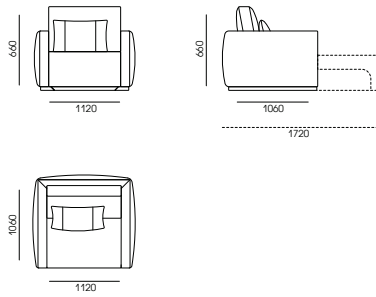

СТАНДАРТНАЯ КОМПЛЕКТАЦИЯ ПОДУШКАМИ

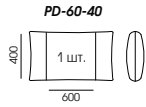

□ 235ES-106

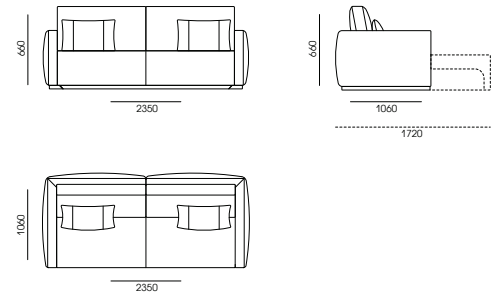

СТАНДАРТНАЯ КОМПЛЕКТАЦИЯ ПОДУШКАМИ

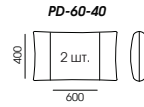

□ 273ES-172-CR

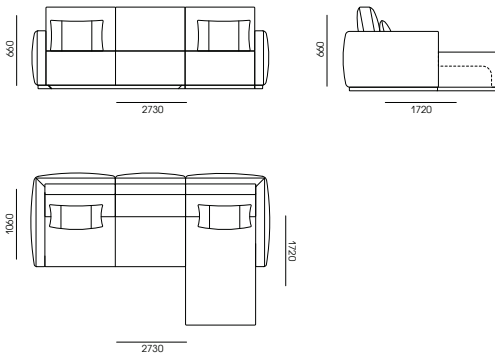

СТАНДАРТНАЯ КОМПЛЕКТАЦИЯ ПОДУШКАМИ

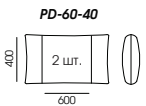

□ 273ES-172-CL

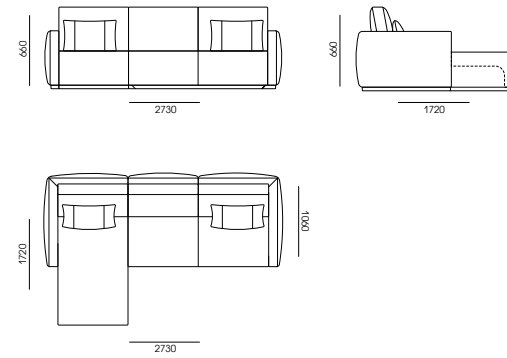

СТАНДАРТНАЯ КОМПЛЕКТАЦИЯ ПОДУШКАМИ



□ 309ES-172-CR

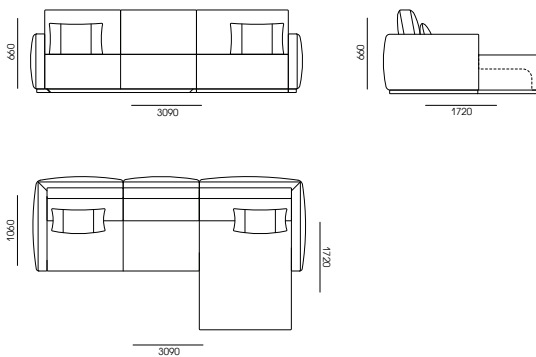

СТАНДАРТНАЯ КОМПЛЕКТАЦИЯ ПОДУШКАМИ

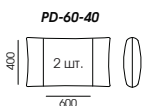

□ 309ES-172-CL

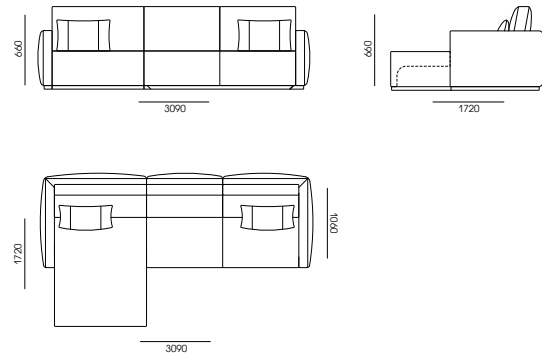

СТАНДАРТНАЯ КОМПЛЕКТАЦИЯ ПОДУШКАМИ



КОНФИГУРАЦИЯ

НЕСТАНДАРТНАЯ КОНФИГУРАЦИЯ

\_\_\_\_\_

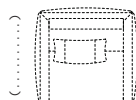
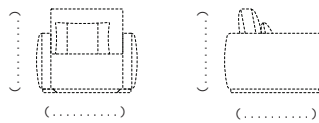

НЕСТАНДАРТНАЯ КОНФИГУРАЦИЯ

\_\_\_\_\_

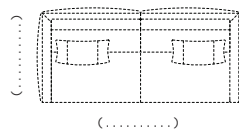
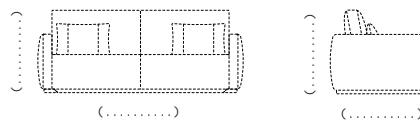

НЕСТАНДАРТНАЯ КОНФИГУРАЦИЯ

\_\_\_\_\_

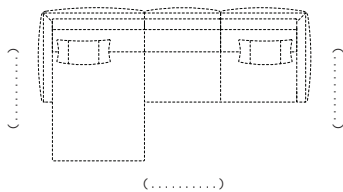
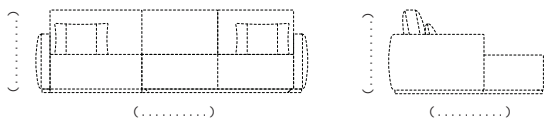

## ДОПОЛНИТЕЛЬНАЯ КОМПЛЕКТАЦИЯ

## 1. УРОВЕНЬ МЯГКОСТИ И ЭЛАСТИЧНОСТИ СИДЕНИЙ SS:

- повышенный уровень мягкости **SS High**;
- высокий уровень мягкости **SS/Extra** (не рекомендуется использовать на изделиях с механизмом трансформации Sedaflex).

## 2. ДЕКОРАТИВНЫЕ ПОДУШКИ PD

 PD-60-40

ШТ.

UF 1 \_\_\_\_\_

UF 2 \_\_\_\_\_

UF 3 \_\_\_\_\_

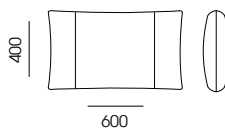
 PD-65-45

ШТ.

UF 1 \_\_\_\_\_

UF 2 \_\_\_\_\_

UF 3 \_\_\_\_\_

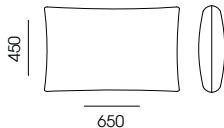
 PD-55-55

ШТ.

UF 1 \_\_\_\_\_

UF 2 \_\_\_\_\_

UF 3 \_\_\_\_\_

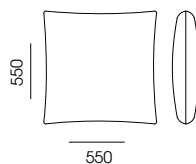
 PD-50-50

ШТ.

UF 1 \_\_\_\_\_

UF 2 \_\_\_\_\_

UF 3 \_\_\_\_\_

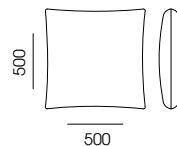

3. ДУБЛЕРИН IF на обивочной ткани подушек сидений (рекомендуется для коммерческих помещений)

## ПРИМЕЧАНИЕ

---



---



---

ОБИВОЧНЫЙ МАТЕРИАЛ (ТЕКСТИЛЬ, КОЖА)

ТЕКСТИЛЬ

КОЖА

ЭКОКОЖА

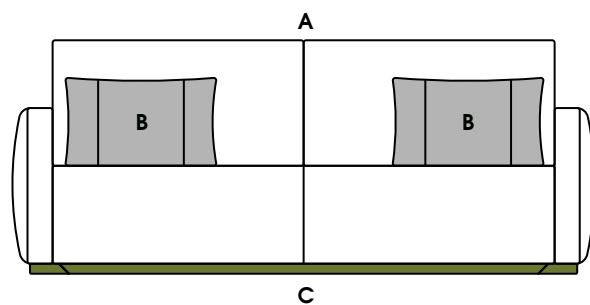

A - КАРКАС

UF \_\_\_\_\_

B - ДЕКОРАТИВНЫЕ ПОДУШКИ

UF \_\_\_\_\_

C - ОПОРЫ

W \_\_\_\_\_

ПРИМЕЧАНИЕ

---



---



---