

LANA

Λίγγο | Bed



BLANCHE

UA

ТЕХНІЧНА ІНФОРМАЦІЯ

Каркас: сосновий брус, березова фанера класу E1 (Литва)

Наповнювач: еластичний пінополіуретан, сировина BAYER, BASF (Німеччина), SHELL (Нідерланди), формування Interfoam (Україна)

Опори (ніжки): дерево

Клей для каркаса: Jowat (Німеччина)

Клей для пінополіуретану (м'які частини виробу): Saba (Нідерланди)

Ніша для білизни

EN

TECHNICAL INFORMATION

Frame: pine beam, class E1 birch plywood (Lithuania)

Filling: flexible polyurethane foam, BAYER, BASF (Germany), SHELL (Netherlands) raw materials, Interfoam (Ukraine) moulding

Legs: wood

Glue for the frame: Jowat (Germany)

Glue for polyurethane foam (soft parts of the product): Saba (Netherlands)

Storage box



РОЗМІРИ | SIZES

167LAN-233

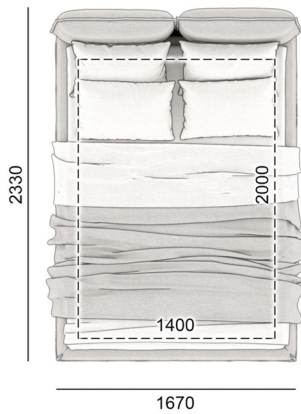

167LAN-233/SB

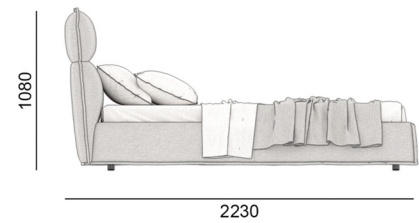
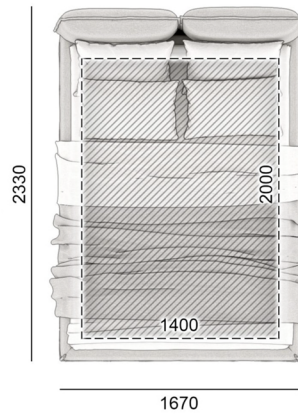

187LAN-223

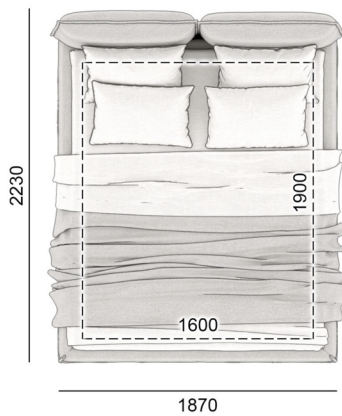

187LAN-223/SB

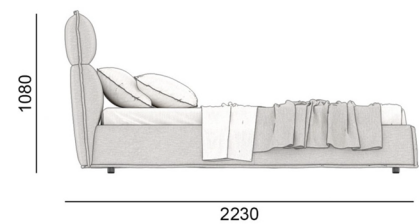
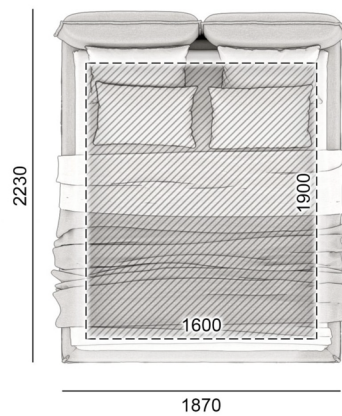

187LAN-233

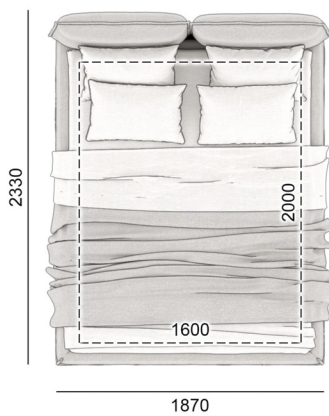

187LAN-233/SB

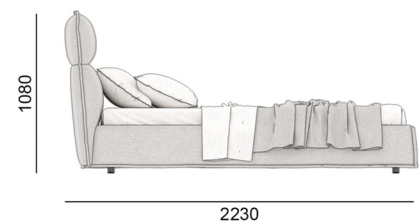
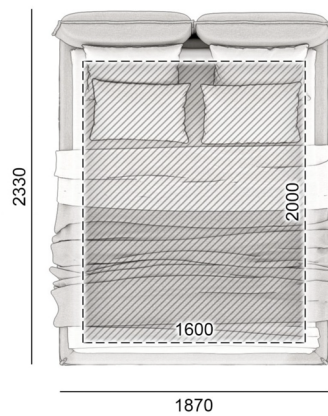

РОЗМІРИ | SIZES

207LAN-233

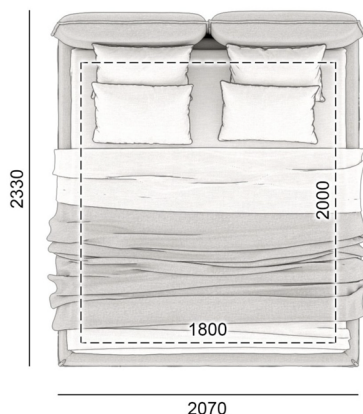

207LAN-233/SB

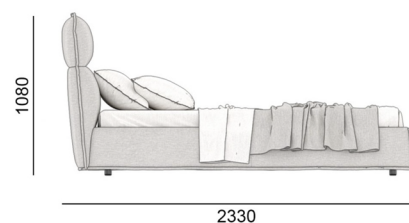
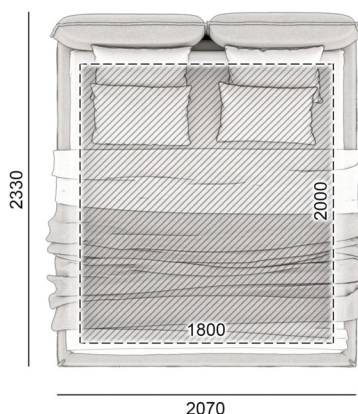

227LAN-233

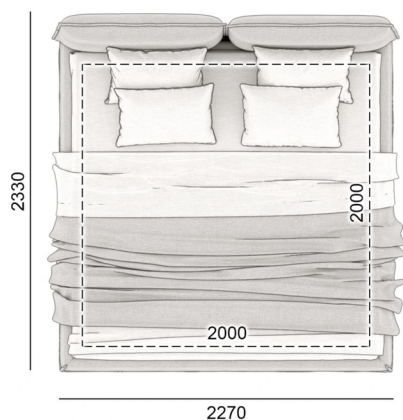

227LAN-233/SB

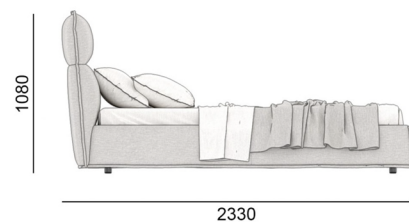
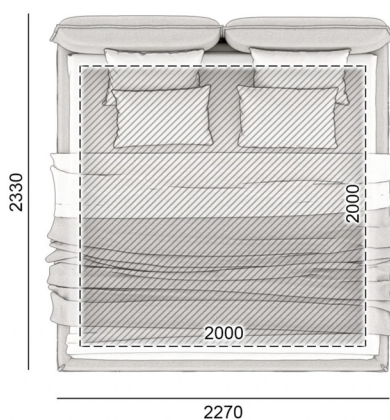

207LAN-253

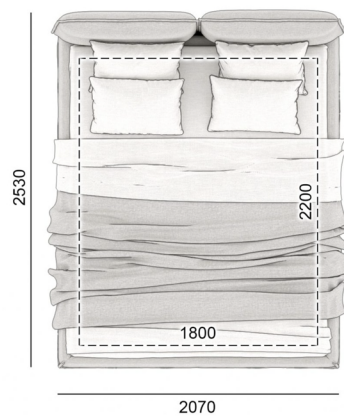

207LAN-253/SB

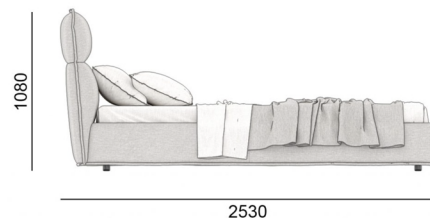
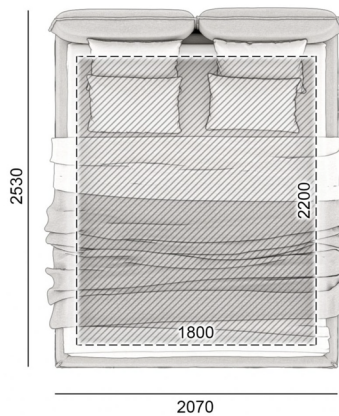

РОЗМІРИ | SIZES

227LAN-253

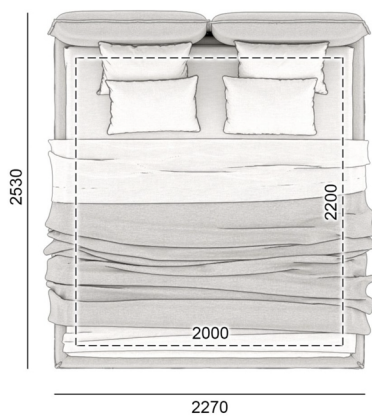

227LAN-253/SB

